

KCT 531

Industrie- Druckmessumformer mit RS485 Modbus RTU

Edelstahlsensor

Genauigkeit nach IEC 60770:
Standart: $\leq \pm 0,35$ % FSO
Option: $\leq \pm 0,25$ % FSO



Nenndrücke

von 0 ... 100 mbar bis 0 ... 400 bar

Ausgangssignal

RS485 mit Modbus RTU Protokoll

Besondere Merkmale

- ▶ ausgezeichnetes Temperaturverhalten
- ▶ exzellente Langzeitstabilität

Optionale Ausführungen



- ▶ Druckanschluss
G 1/2" frontbündig bis max. 40 bar
- ▶ Drucksensor verschweißt
- ▶ kundenspezifische Ausführungen

Der KCT 531 mit RS485-Schnittstelle benutzt das Kommunikationsprotokoll Modbus RTU, welches als offenes Protokoll Einzug in die industrielle Kommunikation gefunden hat. Das Modbus-Protokoll basiert auf einer Master-Slave-Architektur, bei der bis zu 247 Slaves von einem Master abgefragt werden können – die Daten werden in binärer Form übertragen.

Durch die Verwendung hochwertiger Materialien bzw. Komponenten ist eine universelle Verwendung praktisch in allen Industriebereichen möglich, sofern das Medium mit Edelstahl 1.4404 bzw. 1.4435 verträglich ist.

Der modulare Aufbau des Gerätes erlaubt es zudem, verschiedene elektrische und mechanische Anschlüsse zu verwenden, um eine Anpassung des Druckmessumformers an die Bedingungen vor Ort zu gewährleisten.

Bevorzugte Anwendungsgebiete

-  Anlagen- und Maschinenbau
-  Energiewirtschaft



Einganggröße													
Nenndruck rel.	[bar]	-1...0	0,10	0,16	0,25	0,40	0,60	1	1,6	2,5	4	6	
Nenndruck abs.	[bar]	-	-	-	-	0,40	0,60	1	1,6	2,5	4	6	
Überlast	[bar]	5	0,5	1	1	2	5	5	10	10	20	40	
Berstdruck	[bar]	7,5	1,5	1,5	1,5	3	7,5	7,5	15	15	25	50	
Nenndruck rel. / abs.	[bar]	10	16	25	40	60	100	160	250	400			
Überlast	[bar]	40	80	80	105	210	600	600	1000	1000			
Berstdruck	[bar]	50	120	120	210	420	1000	1000	1250	1250			
Vakuumfestigkeit		P _N ≥ 1 bar: uneingeschränkt vakuumfest P _N < 1 bar: auf Anfrage											
Ausgangssignal													
Digital		RS485 mit Modbus RTU Protokoll											
Hilfsenergie													
Gleichspannung		U _B = 9 ... 32 V _{DC}											
Signalverhalten													
Genauigkeit ¹		Standard für P _N ≥ 0,4 bar: ≤ ± 0,35 % FSO Standard für P _N < 0,4 bar: ≤ ± 0,5 % FSO Option für P _N ≥ 0,4 bar: ≤ ± 0,25 % FSO											
Langzeitstabilität		≤ ± 0,1 % FSO / Jahr bei Referenzbedingungen											
Messrate		500 Hz											
¹ Kennlinienabweichung nach IEC 60770 – Grenzpunkteinstellung (Nichtlinearität, Hysterese, Reproduzierbarkeit)													
Temperaturfehler (Nullpunkt und Spanne)													
Nenndruck P _N	[bar]	-1 ... 0				< 0,40				≥ 0,40			
Fehlerband	[% FSO]	≤ ± 0,75				≤ ± 1				≤ ± 0,75			
im kompensierten Bereich	[°C]	-20 ... 85				0 ... 70				-20 ... 85			
Temperatureinsatzbereiche													
Temperatureinsatzbereiche		Messstoff: -25 ... 125 °C Elektronik / Umgebung: -25 ... 85 °C Lager: -40 ... 85 °C											
Elektrische Schutzmaßnahmen													
Kurzschlussfestigkeit		permanent											
Verpolschutz		bei vertauschten Versorgungsanschlüssen keine Schädigung, aber auch keine Funktion											
Elektromagnet. Verträglichkeit		Störaussendung und Störfestigkeit nach EN 61326											
Mechanische Festigkeit													
Vibration		10 g RMS (25 ... 2000 Hz)				nach DIN EN 60068-2-6							
Schock		500 g / 1 ms				nach DIN EN 60068-2-27							
Werkstoffe													
Druckanschluss / Gehäuse		Edelstahl 1.4404											
Dichtungen (medienberührt)		Standard: FKM Optional: EPDM Schweißversion ²											
Trennmembrane		Edelstahl 1.4435											
Medienberührte Teile		Druckanschluss, Dichtung, Trennmembrane											
² Schweißversion nur mit Anschluss nach EN 837													
Sonstiges													
Stromaufnahme		typ. 7 mA											
Gewicht		ca. 210 g											
Einbaulage		beliebig ³											
Lebensdauer		> 100 x 10 ⁶ Lastzyklen											
CE-Konformität		EMV-Richtlinie: 2014/30/EU											
³ Die Druckmessumformer sind senkrecht mit Druckanschluss nach unten kalibriert. Bei Änderung der Einbaulage kann es bei Druckbereichen P _N ≤ 1 bar zu geringfügigen Nullpunktverschiebungen kommen.													

Anschlusschaltbild

RS 485 / Modbus RTU

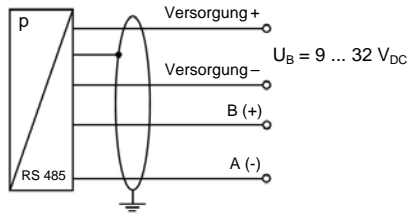

Anschlussbelegungstabelle

Elektrische Anschlüsse	M12x1 (4-polig), Metall	Binder 723 (5-polig)	Kabelfarben (DIN 47100)
Versorgung +	1	1	wh (weiß)
Versorgung -	3	3	bn (braun)
B (+)	2	2	gn (grün)
A (-)	4	4	ye (gelb)
Schirm	Gehäuse	Gehäuse	ye/gn (gelb / grün)

Elektrische Anschlüsse (Maße in mm)

Standard

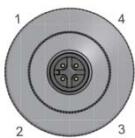
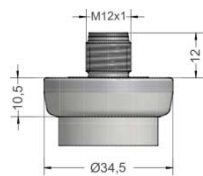

M12x1 4-polig (IP 67)

Optional

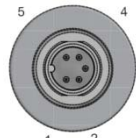
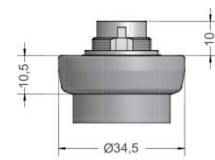

Binder Serie 723 5-polig (IP 67)

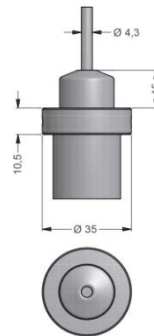

Kabelausgang mit PVC-Kabel (IP 67)⁴ (auf Anfrage)

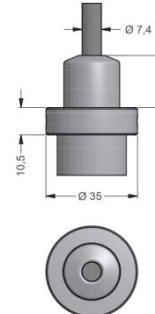

Kabelausgang mit Belüftungsschlauch (IP 68)⁵ (auf Anfrage)

⁴ Standard: 2 m PVC-Kabel ohne Belüftungsschlauch (Temperatureinsatz: -5 ... 70°C)

⁵ Kabel in verschiedenen Ausführungen und Längen lieferbar, Temperatureinsatzbereich abhängig vom Kabel

Mechanische Anschlüsse (Maße in mm)

Standard

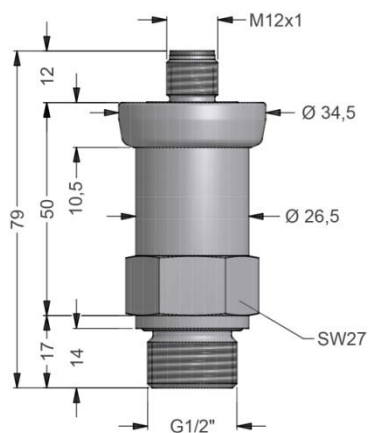

G1/2" DIN 3852 mit M12x1

Mechanische Anschlüsse (Maße in mm)

Optional

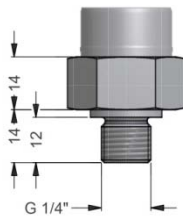

G1/4" DIN 3852

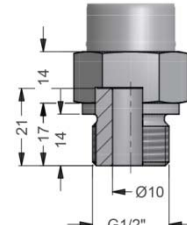

G1/2" offener Anschluss

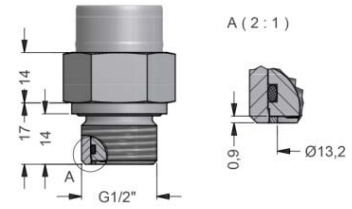

G1/2" DIN 3852
mit frontbündiger Messzelle

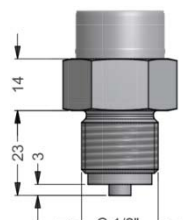

G1/2" EN 837

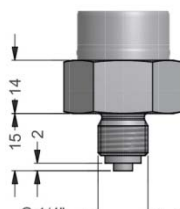

G1/4" EN 837

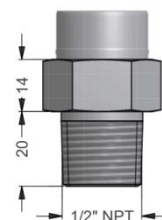

1/2" NPT

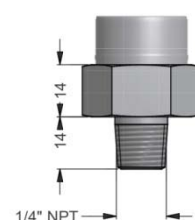

1/4" NPT

⇒ metrische Gewinde und andere Varianten auf Anfrage

Konfiguration Modbus RTU					
Standardeinstellung	001	-	1	-	1
Adresse					
adress	001				
	...				
	247				
Baud Rate					
4800 Bd			0		
9600 Bd			1		
19200 Bd			2		
38400 Bd			3		
Parität					
None					0
Odd					1
Even					2
Konfigurationscode (bei Bestellung anzugeben)		-		-	